



- ✓ made in EU
- ✓ produkty stosowane na pierwszy montaż – OEM
- ✓ gwarancja jakości

AMA KATALOG

NOŻE I BIJAKI MŁOTKOWE





NOŻE DO PASZOWOZÓW



Noże do paszowozów uniwersalne

Pasują m.in. do: Metal-Fach, Van Lengerich, Peecon, R.M.H., Alima Bis, Italmix, Storti, Metaltech, Ando Tech, Euromilk

Nr AMA	Opis	Grubość	Nr porównawczy:
APL00045	Nóż do paszowozu do uniwersalny na otwory 21,5 mm	grubość 5 mm	79723, 70-230
APL00077	Nóż do paszowozu do Uniwersalny na otwory 19,5 mm	grubość 6 mm	79723, 70-230
APL00202	Nóż do paszowozu do Uniwersalny na otwory 21,5 mm	grubość 6 mm	79723, 70-230
APL00038	Nóż do paszowozu do uniwersalny na otwory 19,5 mm	grubość 6 mm - NAPAWANY	79723, 70-230
APL00055	Nóż do paszowozu uniwersalny na otwory 22 mm	grubość 6 mm - NAPAWANY	79723, 70-230
APL00053	Nóż do paszowozu uniwersalny na otwory 20 mm	grubość 6 mm	79723, 70-230
APL00242	Nóż do paszowozu uniwersalny na otwory 20 mm	grubość 6 mm - NAPAWANY	79723, 70-230
APL00140	Podpora noży uniwersalnych	grubość 10 mm	

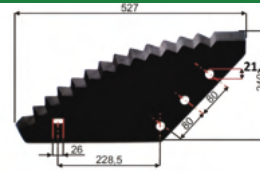

Noże do paszowozów Metaltech

Nr AMA	Opis	Nr porównawczy
APL00122	Noż do paszowozu do Metaltechu na otwory 20 mm	grubość 6 mm



Noże do paszowozów Lucas

Nr AMA	Opis	Nr porównawczy
APL00154	Nóż do paszowozu do Lucas	18308, grubość 6mm, Napawany, dwustronny



Noże do paszowozów Strautmann

Nr AMA	Opis	Nr porównawczy
APL00059	Nóż do paszowozu Strautmann	:609-03.508
APL00070	Nóż do paszowozu Strautmann	:609-03.508, 609-03.500 - NAPAWANY
APL00058	Nóż do paszowozu Strautmann	609-03.509
APL00139	Nóż do paszowozu Strautmann	609-03.509 - NAPAWANY



NOŻE DO PASZOWOZÓW



Noże do paszowozów Kuhn

Nr AMA	Opis	Nr porównawczy	
APL00035	Nóż do paszowozu do Kuhn (mały)	A530.2190	
APL00075	Nóż do paszowozu do Kuhn (mały)	A530.2190 - NAPAWANY	
APL00056	Nóż do paszowozu do Kuhn (duży)	A530.3620	
APL00083	Nóż do paszowozu do Kuhn (duży)	A530.3620 Napawany	
APL00082	Nóż do paszowozu Kuhn 85x85x4 mm	otwór fi 12,5, A7153000	



Noże do paszowozów JF-Stoll

Nr AMA	Opis	Nr porównawczy	
APL00076	Nóż do paszowozu do JF-Stoll (mały)	1380-0034	
APL00153	Nóż do paszowozu do JF-Stoll (mały)	1380-0034 Napawany	
APL00078	Nóż do paszowozu do JF-Stoll (Duży)	1380-0040	
APL00079	Nóż do paszowozu do JF-Stoll (Duży)	1380-0040 Napawany	

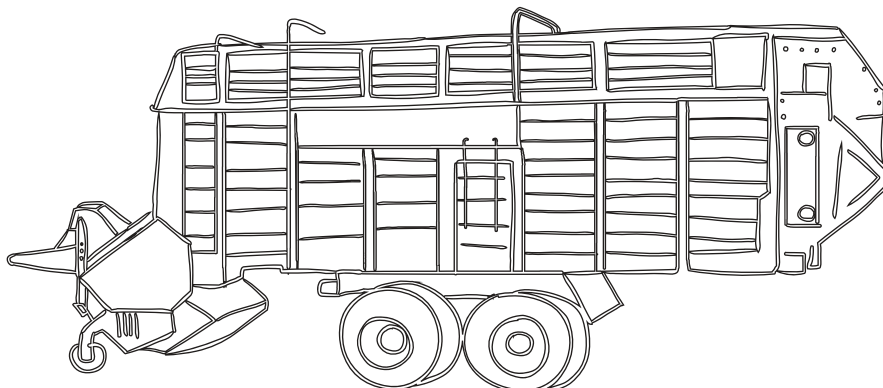



NOŻE DO PASZOWOZÓW



Noże do paszowozów Sano/Meyer

Nr AMA	Opis	Nr porównawczy	
APL00047	Nóż do paszowozu 535x215x5 mm	1050254	
APL00174	Nóż do paszowozu 535x215x5 mm	1050254	
APL00046	Nóż do paszowozu 538x220x5 mm	1050030	
APL00074	Nóż do paszowozu 500x8 Mayer krótki	050622 NAPAWANY	
APL00073	Nóż do paszowozu 500x8 Mayer krótki	1050622	



Noże do paszowozów Faresin

Nr AMA	Opis	Nr porównawczy	
APL00067	Nóż do paszowozu Faresin	514007850; otw. kw.	
APL00068	Nóż do paszowozu Faresin	14007950 Napawany; otw. kw.	
APL00049	Nóż do paszowozu 76x82x3 mm prosty	90007; ostrze gładkie, Faresin	
APL00048	Nóż do paszowozu 76x82x3 mm wygięty	90009; ostrze gładkie, Faresin	

NOŻE DO PASZOWOZÓW



Noże do paszowozów Sgariboldi

Nr AMA	Opis	Nr porównawczy	
APL00093	Nóż do paszowozu SGARIBOLDI lewy	18x13x5 nr porównawczy CL 04.008	
APL00092	Nóż do paszowozu SGARIBOLDI prawy	18x13x5 nr porównawczy CL 04.014	



Noże do paszowozów Rotomix

Nr AMA	Opis	Nr porównawczy
APL00091	Nóż do paszowozu 79x74x3 otw. mm prosty, otwory 8,5 ROTOMIX nr porównawczy: 70-427	



Noże do paszowozów Kverneland

Nr AMA	Opis	Nr porównawczy
APL00081	Nóż do paszowozu Kverneland	Kd1560177



Noże do paszowozów Keenan

Nr AMA	Opis	Nr porównawczy	
APL00086	Nóż do paszowozu do KEENAN -prawy	703955; 240x92x60x5	
APL00142	Nóż do paszowozu do KEENAN -prawy	703955 NAPAWANY; 240x92x60x5	
APL00085	Nóż do paszowozu do KEENAN - lewy	703954; 240x92x60x5	
APL00141	Nóż do paszowozu do KEENAN - lewy	703954 NAPAWANY; 240x92x60x5	



NOŻE DO PASZOWOZÓW



Noże do paszowozów Seko

Nr AMA	Opis	Nr porównawczy
APL00060	Noż do paszowozu Seko 95x11x5	244790541
APL00164	Noż do paszowozu Seko 95x11x5	244790541, napawany



APL00080	Noż do paszowozu Seko140x16x8	244790574
----------	-------------------------------	-----------



Noże do paszowozów Storti

Nr AMA	Opis	Storti nr oryginalny:
APL00214	Noż do paszowozów Storti	168000401
APL00248	Noż do paszowozów Storti	168000401 NAPAWANY



APL00186	Noż do paszowozów Storti	16800162 NAPAWANY
----------	--------------------------	-------------------

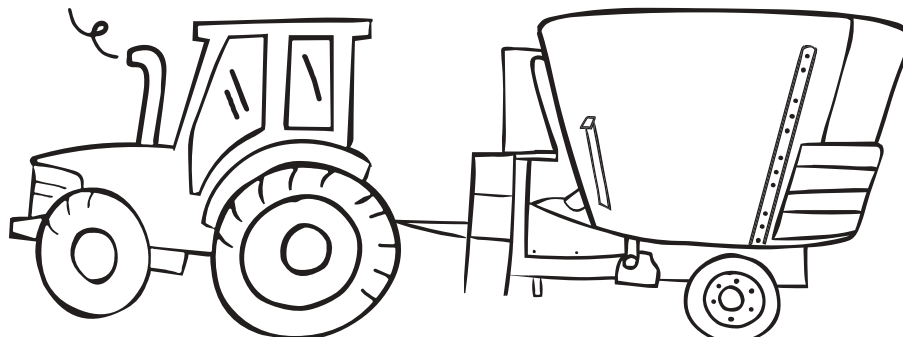

NOŻE DO PASZOWOZÓW



Noże do paszowozów Trioliet

Nr AMA	Opis	Nr porównawczy	
APL00147	Nóż do paszowozu Trioliet mały	31841	
APL00148	Nóż do paszowozu Trioliet duży	31639	
APL00149	Nóż do paszowozu Trioliet mały - przęgięty	05818	
APL00150	Nóż do paszowozu Trioliet duży - przęgięty	05945	
APL00210	Nóż do paszowozu Trioliet mały - przęgięty	05818 ; dwuczęściowy	
APL00211	Nóż do paszowozu Trioliet mały - przęgięty	05818 NAPAWANY; dwuczęściowy	
APL00212	Nóż do paszowozu Trioliet duży - przęgięty	05945; dwuczęściowy	
APL00213	Nóż do paszowozu Trioliet duży - przęgięty	05945 NAPAWANY; dwuczęściowy	
APL00205	Uchwyt do noża przęgiętego do paszowozu Trioliet mały	pasuje do 05818	
APL00208	Uchwyt do noża przęgiętego do paszowozu Trioliet duży	pasuje do 05945	
APL00204	Ostrze do noża przęgiętego do paszowozu Trioliet mały	pasuje do 05818	
APL00203	Ostrze do noża przęgiętego do paszowozu Trioliet mały	pasuje do 05818, NAPAWANE	
APL00206	Ostrze do noża przęgiętego do paszowozu Trioliet duży	pasuje do 05945	
APL00207	Ostrze do noża przęgiętego do paszowozu Trioliet duży	pasuje do 05945, NAPAWANE	



NOŻE DO SIECZKARNI



Noże do sieczkarni Kemper

Nr AMA	Opis	Nr porównawczy	
APL00171	Zestaw części do Kemper M4500	LCA78866, 78866	
APL00069	Zestaw części do Kemper M4500T	LCA79039, 79039 napawany	
APL00170	Zestaw części do Kemper M6008	LCA785534	
APL00169	Zestaw części do Kemper M6008T	LCA790404, napawany	
APL00234	Zgarniak sieczkarni 80x60x5	67.157, napawany, prawy	
APL00235	Zgarniak sieczkarni 80x60x5	67.156, napawany	
APL00238	Zgarniak sieczkarni 62x60x5	69.806 napawany	
APL00239	Zgarniak sieczkarni 62x60x5	69.805, napawany, lewy	
APL00237	Zgarniak sieczkarni 166x70x4	72.852, prawy	
APL00236	Zgarniak sieczkarni 166x70x4	72.851, lewy	



NOŻE DO SIĘCZKARNI I WYCINAKÓW



Noże do sieczkarni John Deere

Nr AMA	Opis	Nr porównawczy	
APL00090	Nóż do sieczkarni John Deere	Z69500; do trawy	
APL00089	Nóż do sieczkarni John Deere	Z62075; do kukurydzy prawy	
APL00088	Nóż do sieczkarni John Deere	Z62076; do kukurydzy lewy	



Noże do wycinaków Red Rock

Nr AMA	Opis	Nr porównawczy	
APL00052	Nóż wycinaka prawy 220x160x8 mm	100.086R	
APL00051	Nóż wycinaka lewy 220x160x8 mm	100.086L	
APL00050	Nóż wycinaka środkowy 220x210x8 mm	100.085	



NOŻE DO PRZYCZEP SAMOZBIERAJĄCYCH



Noże do przyczep samozbierających Mengele

Nr AMA	Opis	Nr porównawczy	
APL00229	Nóż do przyczepy samozbierającej Mengele	02.101.415	
APL00230	Nóż do przyczepy samozbierającej Mengele	01.129.690	



Noże do przyczep samozbierających Claas

Nr AMA	Opis	Nr porównawczy	
APL00095	Nóż do przyczepy samozbierającej Claas	9629211/9704420	







Noże do przyczep samozbierających Strautmann

Nr AMA	Opis	Nr porównawczy	
APL00087	Nóż do przyczep samozbierających	41018500/41018501	
APL00102	Nóż do przyczep samozbierających	73236500	
APL00101	Nóż do przyczep samozbierających	50436501/50436507	
APL00194	Nóż do przyczep samozbierających	41018502	

NOŻE DO PRZYCZEP SAMOZBIERAJĄCYCH







Noże do przyczep samozbierających Pottinger

Nr AMA	Opis	Nr porównawczy	
APL00100 APL00099	Nóż do przyczepy samozbierającej Nóż do przyczepy samozbierającej	434126 NAPAWANY 434126	
APL00084	Nóż do przyczep samozbierających	434.148	
APL00066 APL00057	Nóż do przyczep samozbierających Nóż do przyczep samozbierających	434 135 NAPAWANY 434 135	
APL00065	Nóż do przyczep samozbierających	434 100	



Noże do przyczep samozbierających Krone



Nr AMA	Opis	Nr porównawczy	
APL00173	Nóż do przyczep samozbierających	Krone XXL stary ZX nr porównawczy: 333786.0	
APL00198	Nóż do przyczep samozbierających	Krone Tytan krótki 4/25, nr porównawczy L 332960	
APL00197	Nóż do przyczep samozbierających	Krone Tytan , nr porównawczy: 332970	
APL00195	Nóż do przyczep samozbierających	Krone MX / RX / MX nr porównawczy: 200541140	



NOŻE DO PRAS ZWIJAJĄCYCH



Noże do prasy zwijającej Krone

Nr AMA	Opis	Nr porównawczy	
APL00098	Nóż do prasy zwijającej Krone	2759951	
APL00162	Nóż do prasy zwijającej Krone	20061114.4	
APL00247	Nóż do prasy zwijającej Krone	2777610, 2793490	



Noże do prasy zwijającej Claas, Metal Fach

Nr AMA	Opis	Nr porównawczy	
APL00072	Nóż do prasy zwijającej	851.022.0, Metal Fach Z-562	



Noże do prasy zwijającej Unia Famarol, Deutz-Fahr

Nr AMA	Opis	Nr porównawczy	
APL00096	Nóż do prasy zwijającej Unia Famarol	16613168	

NOŻE DO PRAS ZWIJAJĄCYCH



Noże do prasy zwijającej McHale, Welger

Nr AMA	Opis	Nr porównawczy
APL00232	Nóż do prasy zwijającej McHale CKN 00014	0982210401





Noże do prasy zwijającej Gallignani

Nr AMA	Opis	Nr porównawczy
APL00163	Nóż do prasy zwijającej	653320551





Noże do prasy zwijające Kuhn

Nr AMA	Opis	Nr porównawczy
APL00228	Nóż do prasy zwijającej	Z4545590



Noże do prasy zwijające John Deere

Nr AMA	Opis	Nr porównawczy
APL00199	Nóż do prasy zwijającej	CC52821







NOŻE DO PRZYSTAWEK DOKUKURYDZY





Noże do przystawek do kukurydzy Capello

Nr AMA	Opis	Nr porównawczy	
APL00097	Nóż do przystawki do kukurydzy	03202101m Napawany; 240x60x6, otwór 25	
APL00187	Nóż do przystawki do kukurydzy	3202103, napawany; 230x70x6, otwór 25	
APL00188	Nóż do przystawki do kukurydzy	03201900, napawany; 450x60x6, otwory 13,5x20,	



Noże do przystawek do kukurydzy Olimac

Nr AMA	Opis	Nr porównawczy	
APL00117	Nóż do przystawki do kukurydzy	DR12300, napawany; 290x70x6, otwór 35	
APL00118	Nóż do przystawki do kukurydzy	Dr11030 napawany; 570x53x5, otwory 23x13	
APL00193	Nóż do przystawki do kukurydzy	DRAGO GT 16061, krótki, napawany; 215x60x6, otwór 40	
APL00192	Nóż do przystawki do kukurydzy	DRAGO GT 15340, 15341, długi, napawany; 240x60x6, otwór 40	

NOŻE DO PRZYSTAWEK DO KUKURYDZY



Noże do przystawek do kukurydzy Fantini

Nr AMA	Opis	Nr porównawczy	
APL00190	Nóż do przystawki do kukurydzy	21917, napawany; 234x60x6, otwór 30,	
APL00165	Nóż do przystawki do kukurydzy	13739, napawany; 293x60x6, otwór 30,	
APL00189	Nóż do przystawki do kukurydzy	12133, napawany; 530x60x6,	



Noże do przystawek do kukurydzy Dominoni

Nr AMA	Opis	Nr porównawczy	
APL00181	Nóż do przystawki do kukurydzy	11263 napawany; 270x60x6, otwór 30,	



Noże do przystawek do kukurydzy Claas

Nr AMA	Opis	Nr porównawczy	
APL00167	Nóż do przystawki do kukurydzy	998 683.0/994 233.0; 250x60x6, otwór 30,	



NOŻE DO PRZYSTAWEK DOKUKURYDZY



Noże do przystawek do kukurydzy New Holland

Nr AMA	Opis	Nr porównawczy	
APL00166	Nóż do przystawki do kukurydzy	84976065, 84496574, 47731406 napawany; 234x60x6, otwór 30	



Noże do przystawek do kukurydzy Oros

Nr AMA	Opis	Nr porównawczy	
APL00168	Nóż do przystawki do kukurydzy	1319929, 1310741, napawany; 220x60x6, otwór 30,	



Noże do przystawek do kukurydzy Geringhoff

Nr AMA	Opis	Nr porównawczy	
APL00250	Nóż do przystawki do kukurydzy	50608; 230x70x3, otwór 35	

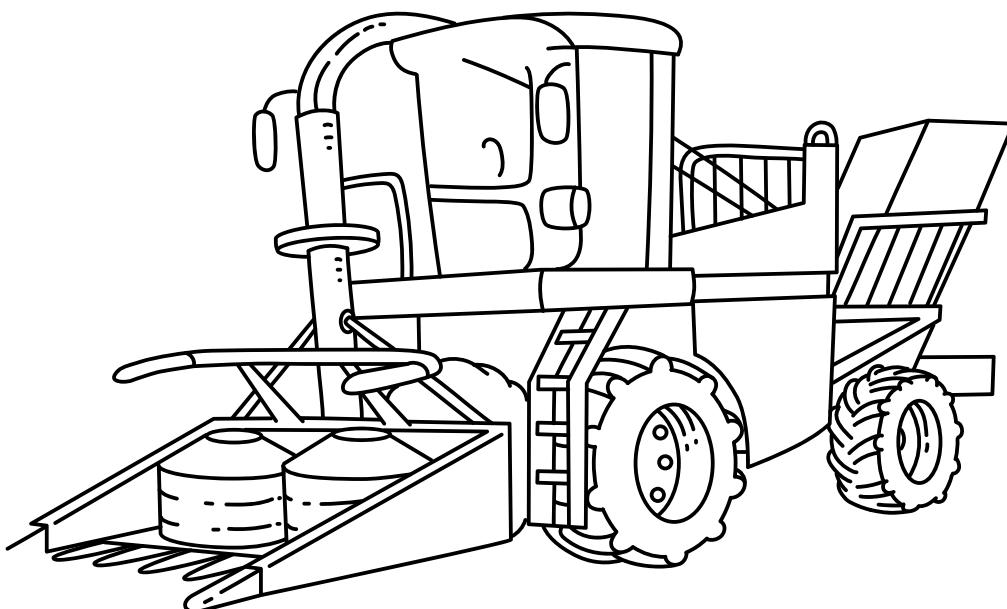

NOŻE DO SIECZKARNI ŚRUBY











Noże do sieczkarni Geringhoff

Nr AMA	Opis	Nr porównawczy
APL00109	Nóż do sieczkarni	501063/4; 117x3,5,



Śruby do noży do paszowozów

Nr AMA	Opis
APL00145	Śruba zamkowa, montażowa do noży do paszowozów M10x35 (8.8) bez nakrętki
APL00146	Nakrętka do śrub do paszowozów M10
APL00143	Śruba imbus montażowa do noży do paszowozów M16x60 (8.8) bez nakrętki
APL00144	Nakrętka do śrub do paszowozów M16
APL00220	Śruba imbus montażowa do noży do paszowozów M20x60 (10,9) bez nakrętki
APL00221	Nakrętka do śrub do paszowozów M20
APL00209	Śruba imbus montażowa do noży do paszowozów dwuczęściowych Trioliet-Mullos
APL00209N	Nakrętka montażowa do noży do paszowozów dwuczęściowych Trioliet-Mullos











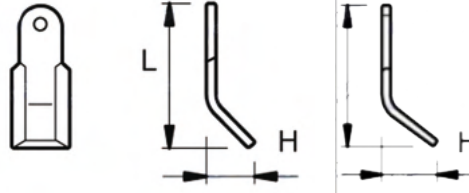

BIJAKI MŁOTKOWE



Noże do kosiarek bijakowych typu Y - gięte



Nr AMA	Otwór	L mm	H mm	Grubość	Nr porównawczy
65234	okrągły 12,5 mm	130	40	6	FERRI
65299	okrągły 12,5 mm	100	40	5	I-63-BER-51
65001	okrągły 14,5 mm	80	35	5	63-AGM-21
65020	okrągły 16,5 mm	115	52	8	63-FLN-02, POMAROL
65303	okrągły 16,5 mm	118	68	10	
84420	okrągły 16,5 mm	130	60	8	63-FEI-34
10097	okrągły 16,5 mm	130	40	8	63-FEI-45
65653	okrągły 16,5 mm	136	43	10	63-MAL-30
10085	okrągły 20,5 mm	118	55	8	63-AGM-03, Talex Leopard
10095	okrągły 20,5 mm	150	55	10	-
10086	okrągły 25,5 mm	150	55	10	3000106
09136	okrągły 25,5 mm	200	65	10	-
65107	okrągły 25,5 mm	210	37	5	T18004060R
TMAL07	fasolka, 26x13 mm	80	45	8	-
84413	fasolka, 30x14 mm	80	42	5	63-SM-01
65048	fasolka, 30x14 mm	82	43	6	
65127	fasolka, 30x14 mm	87	44	8	18063-FEI-47
84422	fasolka, 30x17 mm	100	45	8	I-63-FEI-47
84418	fasolka, 30x14 mm				



Noże do kosiarek bijakowych typu Y - proste

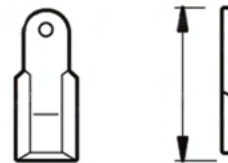

Nr AMA	Otwór	L mm	H mm	Grubość	Nr porównawczy
00394CL	fasolka, 35x16,5 mm	104	49	6	Ferri 0901153, 63-FEI-49,
65235	12,5	130	49	6	Ferri



Szkle bez sworzni

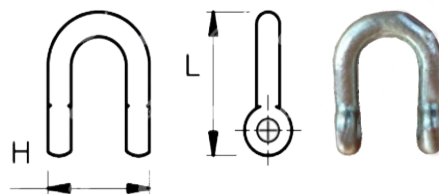

Nr AMA	L mm	H mm	Waga w kg	Nr porównawczy	Grubość mm	Średnica otworu mm
84412	65	48	0,13	SAMASZ	11	12,5
65053	65	48	0,13	„63-ROU-72Norematt-1030655.M.A.-SM 44Müthing-1101011Rousseau-5.556.01”	11	11,5
65294	72	49	0,2		13	16,5
84426	46	42	0,06		8	9

BIJAKI MŁOTKOWE



Bijaki młotkowe do kosiarek bijakowych

Nr AMA	L mm	S mm	H mm	O mm	Waga w kg	Typ
07404APL	85	40	95	14,5	0,75	Rm33
1120940000	85	47	100	14,5	0,75	Rm33
07405APL	85	40	95	16,5	0,75	Rm33
1120510000	100	40	102	16,5	0,7	Rm64
65161	100	75	98	18,5	1,4	RM36-18
65223	110	22	105	16,5	0,77	M45
07386	120	40	90	14,5	1,15	RM8-14
07387	120	40	90	16,5	1,15	Rm8
07394APL	120	40	110	16,5	1,35	Rm4
65124	120	40	110	20,5	1,35	RM-4-20
1120660000	126	46,5	180	26	1,65	Maschio: T30004027R
1120650000	130	40	110	16	1,15	Maschio: T24004025, Rm87
07398APL	137	40	98	16,5	1,6	Rm30
07399	137	40	95	18,5	1,6	RM6-18
81284	137	40	95	20,5	1,57	Rm6
65078APL	137	40	95	16,5	1,29	Rm30
07384	150	55	100	20,5	1,85	Rm10
07397	185	65	88	20,5	2	
07397R	200	75	100	20,5	2,1	Rm16

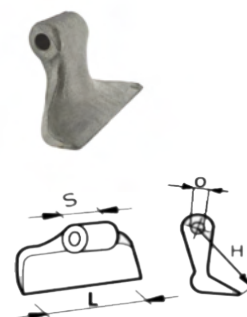

Bijaki młotkowe podwójne do kosiarek bijakowych

Nr AMA	L mm	S mm	H mm	O mm	Waga w kg	Typ
1120980000	65	25	113	116,5	0,97	FERRI, 0901156 / 090114
1120990000	65	41	115	25,5	0,92	FeRRI, 0901141, 63-RM-20, DMR0011
1120970000	82	75	73	25	1,07	RM-808, 901201
1360010000	118	65	110	16,5	1,4	RM-809, Ferri 0901196

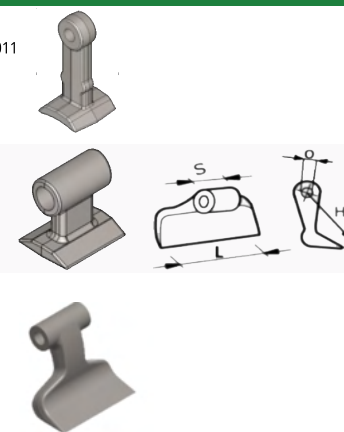

Bijaki młotkowe podwójne do kosiarek bijakowych

Nr AMA	L mm	S mm	H mm	O mm	Waga w kg	Nr porównawczy	Typ
1120530000	65	10	85	13,5X26,5, otwór faszolka	0,27	5030031	Peruzzo
1120540000	85	10	95	13, otwór okrągły	0,27	5030030	Peruzzo
1120830000	70	11	63	14X26, otwór faszolka	0,27	MINB-359-011	Samasz, IX LAMA, PIKO
1120800000	78	44	78	12,5	0,4	100.00.107	ST-40, Agrik, Boxer, Geo, Kellfri, Orkan, Stark





www.amapoland.pl

AMA Poland Sp. z o.o.
Magazyn i biuro
Ul. Wał Miedzeszyński 208 A
04-866 Warszawa

Telefon: +48 22 769 76 61, +48 662 360 441
Informacje techniczne: + 48 660 549 967
e-mail: info@ama-parts.pl

Made in Italy
